

- 越知町地域振興券交付のお知らせ P7
- フレイルを防いで健康的な日々を過ごしましょう P11
- 新しいお店 P16



越知産市はレジ通過者

100万人を達成しました



越知町の  
広報も  
掲載中!

**おち駅 越知産市 100万人達成!**

平成22年4月にオープンしてから、多くの皆さんにご利用いただいています。観光物産館おち駅内の「越知産市」は、おかげ様で9月1日にレジ通過者100万人を達成しました。記念すべき100万人目のお客様は、町内にお住いの野枝國子さん。



記念品を受け取る野枝さん

100万人目の記念として、小田町長とおち駅物販経営協議会の狩野会長より、野菜の詰合せと小夏ドリンクが贈られました。



町内でとれた旬の野菜を販売しています

野枝さんは「今日はびっくりしました。新鮮な野菜があるし、お弁当やお惣菜、花などもたくさんあるので、ほぼ毎日、来ています。これからも新鮮な野菜などを買っていきます」と話してくれました。越知産市は、地場産品を中心とした園芸振興の拠点として、越知産市部会員の生産者が毎日、頑張っ出て出荷しています。

今後も、皆さんのお越しを心よりお待ちしております。

**◇パタパタ◇通信**

【先月のよコジロー】

おうちで過ごす時間を使って、楽しくストレッチをするよコジロー。

足の運動以外にも、スクワットやペットボトルを使った運動をして、体を動かしていました。

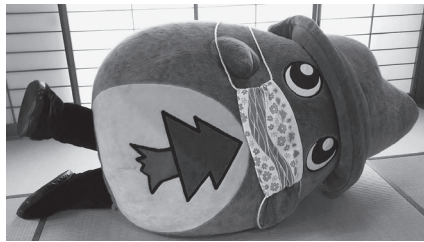

おうちでストレッチをするよコジロー

体を動かすと、心もすっきりして気持ちがよくなるからおすすめだよ!



ピコロ通信



【北海道滝上町】

**子どもも大人も一緒に自転車技術を競い合う 交通安全子供自転車滝上ミニ大会**

8月21日、滝上町文化センターで「交通安全子供自転車滝上ミニ大会」が開催されました。滝上町内の小学生で構成する交通安全協会少年団は、この自転車大会北海道大会で9連覇、9年連続で全国大会に出場中でしたが、昨年、今年と新型コロナウイルス感染拡大の影響で同全道・全国大会が中止となり、練習を積んできた少年団のために、滝上町交通安全協会、教育委員会、各企業が警察の協力も得て、



現役の技術を披露

昨年に引き続き代替大会を開催したものです。大会は少年団の他、元団員の中高生、社会人あわせて20名の参加者となりました。まずは、自転車走行の知識を問う学科試験からはじまり、その後、技術を競う実技競技となります。本番の大会と同様に信号機や横断歩道が設けられた特設コースを子ども、大人、関係なく真剣に挑みました。



ジグザグ走行に苦戦

## 9月定例会 町長からの行政報告(要旨)

9月3日(8日まで)町議会9月定例会が開かれ「新型コロナウイルスワクチン接種状況」や「8月の停滞前線豪雨による被災状況について」などの行政報告を行いました。



### 新型コロナウイルスワクチン接種状況について

本町の8月末現在のワクチン接種の状況は、対象者全体で1回目接種者は、3968人で79・42%、2回目接種者は3732人で74・70%となっている。

本町においても、全国の傾向と同様に若い世代ほど接種率が低い状況である。

ワクチン接種による感染防止、発症防止、重症化防止のメリットは確かに存在するため、接種が可能な方、特に若い世代の方には、積極的に進んでいただくと接種を行っていただくようお願いする。

### おち家の絆プロジェクト コロナ対策支援事業

#### ○地域振興券事業

新型コロナウイルス感染症の影響に伴う町民の皆さんの生活支援と子育て支援、地域経済の活性化を目的として、地域振興券を配布する。

- ・1世帯当たり1万5千円分
  - ・子供一人当たり1万円分
  - ・妊婦一人当たり1万円分
- 使用期間は11月1日から令和4年1月31日まで。今後募集する町内の取扱店で使用でき、10月下旬までの郵送を予定している。

#### ○あんしん会食推進の店応援

県が実施している「高知家あんしん会食推進の店」に認定されると県から10万円の応援金が支給される。これに町の応援金5万円を上乗せし、コロナ感染症対策に取り組み飲食店を応援する。

町内の飲食店の方々に認証を受けていただき、少しでも町民の皆さんが安心して会食できる環境づくりと事業者支援を目的としている。

町内の応援金対象店舗数は33店舗を想定している。



こちらが認証マーク

### 8月の停滞前線豪雨による被災状況について

8月11日から22日にかけての豪雨で、林道横倉倉長者線の第一駐車場手前、および町道今成深瀬線の柚ノ木集落付近が、両路線ともに路側が崩壊し、通行止めとなっている。

林道横倉倉長者線新たな迂回路は、桐見ダム上流の市山集落から白石地区を経由して林道横倉倉長者線に至る林道を利用していたこととなる。

また、町道今成深瀬線につ

いては、横島本村からのルートと筏津からのルートが迂回路となっている。

地域の皆さんには、多大なご不便をお掛けしているが、現在、災害復旧事業による早期復旧を目指している。

### 一般寄附

8月27日にさいたま市在住の寄附者田中アンジェリック桜花さん(さくらば)のご友人で、町内在住の藤崎祥生(しんじょう)さんからAEDの整備に使ってほしいと、15万1千円のご寄附を頂いた。

### 町内ネットワーク

光回線整備を進めている大平、中大平、五味、片岡、南片岡、黒瀬、谷ノ内、宮ヶ奈路にて5月より、各地区での合計7回の地元説明会を行い加入申込みの受け付けを開始した。

8月末現在、25件の申し込みがあり、今月中の工事完了に向け整備を行っている。

### アニメ映画「竜とそばかすの姫」効果について

7月16日の公開から1カ月半がたち、浅尾沈下橋への聖地巡礼による観光客は、8月末時点で、6766人が来訪している。

コロナ禍で、県外から多くの方が訪れ、町民の皆さん、特に鎌井田、浅尾集落の皆さんには心配もかけている。

対応策として、消毒等のコロナ対策を行ったシャトルバスの運行や集落内や各所に交通誘導員を配置するなどして、できる限り県外の方が車や徒歩で集落内を通らないなどの対策をとっている。



地元事業者のタイアップ商品も好評  
(小夏ドリンク・ポストカード)

# ふるさと納税

〜ふるさとづくり通信〜



Vol.45

## 返礼品の協力事業者を募集しています！

越知町では、平成27年2月からふるさと寄附金（ふるさと納税）事業を拡充し、寄附していただいた方に、町のお米や野菜、加工品などの特産品を返礼品として進呈しています。今後の更なる発展のため、町の魅力や事業所等のPRと、町への寄附促進を目的に、一緒に取り組んでいただける方を募集しています。

### 【応募者の要件】

。返礼品の適正な品質管理に努め、事業者の責任で提供できること。  
。事業者（法人の場合は、法人及びその代表者）に町税等の滞納がないこと。

。越知町の事務及び事業における暴力団の排除に関する規則（平成25年越知町規則第18号）第2条第2項第5号に定める排除措置対象者に該当しないこと。

### 【返礼品の要件】

。平成31年総務省告示第179号（総務省告示）に定められた地場産品基準に適合するものであること。  
。町の魅力を発信するものであること。  
。町との関連性が客観的に分かるものであること。

協力事業者数は、今まで22の登録があります。

### 【ART・オカモト】



（季節の鉢植えセット、洋ラン など）

### 【株式会社 岩や】



（防災グッズ タスカルグリーン（造花） など）

返礼品数は、今まで254品の登録があります。

### 【お漬物セット】



（越知物産）

### 【柑橘ドリンクセット】



（株式会社 岡林農園）

いただいた寄附金は、さまざまな分野で活用しています。

### 【教育の充実及び青少年の健全育成のための事業】



学校へのタブレット端末導入

↑小学校

中学校→

興味のある方や、ご質問などがありましたら、お気軽にお問い合わせください。

### ◆お問い合わせ先

企画課 ふるさと納税係  
TEL (26) 1164

今回ご紹介した方々以外にも、多方面でたくさんの方々に協力いただいています。今後ともよろしくお願ひします。

地域おこし協力隊による  
よそもん通信  
第22号

看板の注目度が上昇中



ヒロセ

7月からスタートした「まちカンバンスタンプラリー」も残り1カ月となりました。私の独断と偏見で選んだレトロなデザインの看板は、思った以上に世間の注目を浴びています。町の事業者さんにもご協力をいただき、テレビ放映や新聞・雑誌への掲載など、多くのメディアに取り上げられました。



テレビ取材の様子

スタンプラリーに合わせて開催した企画展では、町内の看板を模したクッキーや昔の街並みを再現したジオラマなどを展示。また、オリジナルの看板クッキー作りワークショップも開催。

10日間の開催で200名以上の方が来場され、「おもしろいねえ」、「懐かしいねえ」、「凄いいねえ」など、さまざまな反応を確認することができました。

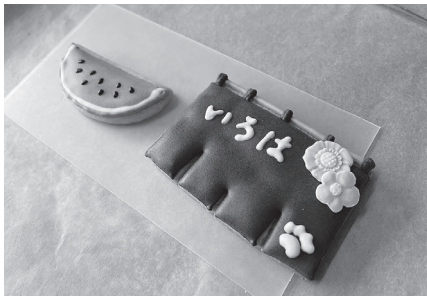

参加者の作った看板クッキー

今回は、これまでのスタンプラリーとは異なり、10代〜40代の方々の応募が半数を占めており、これまでに無い新

たな客層に対し、越知町の「味のある魅力」をアピールできているように感じます。その証拠に、レトロな看板のデザインを生かした景品のなかでも、マグカップやマスキングテープに関しては、商品化を要望する多くの声が上がっています。

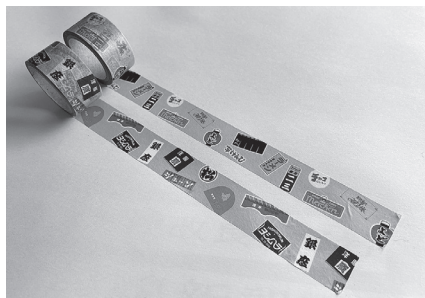

看板柄のマスキングテープ

レトロなデザインに着目しがちですが、看板の本当の魅力は、店主さんとの会話を通じ、看板や屋号にまつわるエピソードや当時の時代感に触れられることです。

町民の方にとって当たり前前の景色でも、私たち移住者（よそもん）には魅力に感じるものがたくさんあります。そんな魅力を見つけ・磨き・発信する取り組みを、これからも続けていきたいと思えます。

動画制作中



カゲヤマ

今月で任期の半分に差し掛かってしまいました。越知町にしていると時間がゆっくり進んでいる気がするのに、思い返すと「時間が経つのが速いなー」とちよつと寂しい気持ちになります。

と同時にこの春から卒業後のことを考え、動画編集を学んでいます。動画には写真や文字より圧倒的に情報量が多くあります。私が移住をする前に越知町について調べるとき、動画があればもっと越知町のこと分かるのにと思ったことがあります。その気持ちは、自分が住み、越知の良さを知った今、より一層強くなり、いろんな方に越知町の良さを知ってほしいと思うようになりました。

私が作りたい動画は、県外や町外の人に越知を知ってもらう動画です。ただ、町民の方々にも楽しんでいただけたら、新しい発見をしていただ

けるような動画を目指して作り、YouTubeやインスタグラムなどで発信しますので、動画が投稿された際は、応援やコメントをいただけると嬉しいです。

現在編集中の動画は、「半額キャンペーン」の動画と、「移住者インタビュー」の動画です。勉強中の身でいきなり実践の場をただけて、ありがたい反面、不安やプレッシャーもありましたが、周りの皆さんに手伝っていただきながらなんとか形にできそうです。これからもいろんな動画作りにチャレンジしていきますので、お楽しみに。町内で私を見かけたら、「動画見たよ！」と声をかけてもらえると嬉しいですよ。

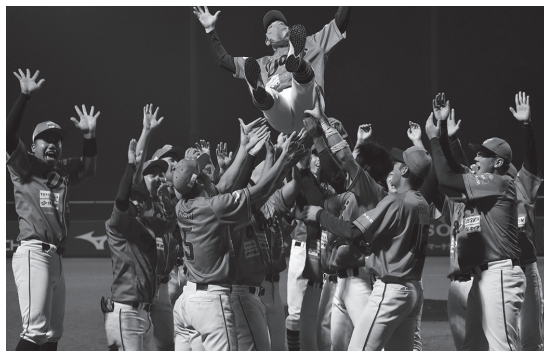

◆祝・2021後期シーズン優勝！

皆さんのおかげで、球団として2009年後期以来、12年ぶりの優勝を掴みました。優勝を決めた試合は9月11日。後期優勝へのマジックナンバーを1で挑んだ、福岡ソフトバンクホークス3軍戦。引き分け以上で優勝が決まるという条件のもと、福岡県筑

後市にあるタマホームスタジアム筑後で試合を行いました。1回に失点を許すも、7回に濱のタイムリーで同点に追いつき、そのまま試合は1対1で終了。優勝決定時の9月11日時点では2位徳島インディゴソックスと8.5ゲーム差で、独走でリーグ制覇を決めました。

◆今シーズンも熱い応援ありがとうございました

3月末に開幕した2021シーズンが終了いたしました。球団として12年ぶりの優勝を掴むことができたのもひとえに皆さんの応援のおかげです。誠にありがとうございました。



コロナ禍でのシーズン2年目、さまざまな規制がある中で、皆さんにも新しい生活スタイルの観戦形態にご理解いただく形になりました。暗いニュースが多い中、今回の優勝で少しでも明るい話題をご提供できていますと幸いです。

引き続き高知ファイティングドッグスをよろしくお祈りします！

◆吉田監督が役場を訪問

先日、吉田豊彦監督が役場、町民総合運動場、福祉センターを訪問いたしました。試合の案内や、球場で販売しているグッズ紹介をさせていただき、皆さんから球団グッズをご購入していただきました。越知町に住んで10年になる吉田監督ですが、このように監督自ら町での販売を行うのは初めてのことでした。

シーズンは終了しましたが、今回販売したグッズも含め、球団公式オンラインショップでいつでもどこでも高知ファイティングドッグスのグッズをお買い求めいただけます。ぜひ、ご覧になってみてください。

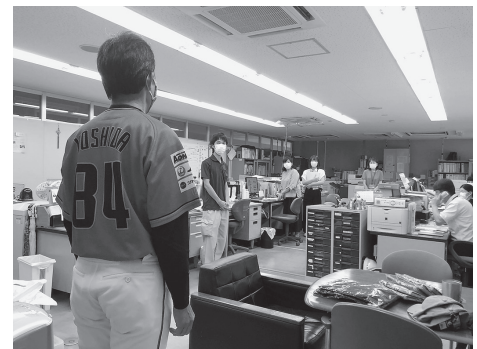

◆高知大学教育学部附属特別支援学校とのコラボレーションメモが完成

ただ今、高知大学教育学部附属特別支援学校高等部印刷作業班の皆さんと高知ファイティングドッグスがコラボレーションしたメモ帳が絶賛販売中です！

7月に球団として実施した「#ドッキーに願いを」というTwitter七夕企画。この企画に「生徒の作った商品を球場で販売したい」という先生からの願い事が寄せられ、商品化に至りました。柄は全部で5種類、60ページ分のメモ用紙となっております。ちよつとしたお手紙やメモ書

きに手頃なサイズとなっています。売り上げの一部は特別支援学校に入ります。シーズンオフ中もさまざまな企画を考案中です。どうぞお楽しみに！



## 「おち家の絆プロジェクト 越知町地域振興券」 交付のお知らせ

新型コロナウイルス感染症の影響を受けた地域経済の活性化を図るとともに、町民の皆さんの生活支援、子育て世帯への応援を目的として、町内の取扱加盟店で期間を限定し使用できる、地域振興券を下記のとおり交付します。

- ・対象者 … ① 8月31日（以下「基準日」という。）に、住民基本台帳に記載されている世帯
- ② ①の世帯に属する、平成15年4月2日から令和3年8月31日までに出生した高校3年生に相当する年齢以下の子ども
- ③ ①の世帯に属し、基準日に母子健康手帳の交付を受けている妊婦

- ・発行額 … **世帯用振興券**  
①の対象者 1世帯につき 15,000円（1,000円券×5枚綴り×3冊）

- 子育て応援用振興券**  
②の対象者 子ども1人につき 10,000円（1,000円券×5枚綴り×2冊）  
③の対象者 妊婦1人につき 10,000円（1,000円券×5枚綴り×2冊）  
※1冊／5,000円（1,000円券×5枚綴り）  
※再交付はできません。紛失されないようご注意ください。

- ・使用期間 … 11月1日から令和4年1月31日  
※使用期間を過ぎると使用できません。

- ・発送時期 … 10月中旬～下旬

- ・発送方法 … ゆうパック  
※住民基本台帳に登録された住所へ世帯主宛で発送します。

世帯用



子育て応援用

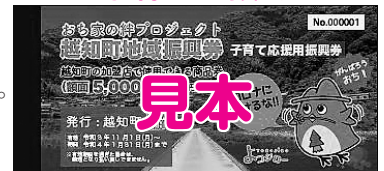

※不在で受け取れなかった場合

ゆうパックは配達員からの手渡しとなります。不在で受け取れなかった場合は、ポストに投函される不在票をご覧ください。不在票に記載された方法で郵便局へご連絡をお願いします。

なお、10月31日まで郵便局で保管された後も連絡がなければ産業課で保管しますので、世帯主または同世帯の世帯員の方は、身分証明書と認印をお持ちのうえ、産業課までお越しください。他世帯の方が受け取りをご希望の場合は産業課までご相談ください。

- ・使用店舗 … 町内の地域振興券取扱加盟店で使用できます。  
地域振興券と合わせて、「地域振興券取扱加盟店一覧表」をお送りします。

- ・その他 … 地域振興券の交付に関して申請等の必要はありません。

### ◆お問い合わせ先

産業課 TEL (26) 1105

令和2年度  
決算の状況

令和2年度の一般会計をはじめとする9の会計の決算について、9月定例会で認定されました。その決算の概要及び財政の状況についてお知らせします。

一般会計歳入・歳出

令和2年度の歳入総額は56億8,468万円、歳出総額は56億5,641万円となり、前年度比で歳入は19.5%、歳出は19.1%の増加となりました。歳入歳出差引額は2,827万円、翌年度へ繰り越すべき財源2,686万円を除く実質的な収支は141万円の黒字となりました。

歳入の内訳は、国や県に頼った依存財源が83.8%、町でまかなう自主財源が16.2%となっています。今年度は新型コロナウイルス感染症対策のため、国から新型コロナウイルス感染症対応地方創生臨時交付金や特別定額給付金給付事業費補助金が付されたため、前年度と比較して国庫支出金が9億1,998万円、割合は15.0%増加しています。

歳出の内訳は、性質別に見ると、人件費・扶助費・公債費の「義務的経費」は19億3,526万円、歳出全体に占める割合は34.2%となっています。そのうち借金を返済する公債費は6億8,924万円、昨年度より2,480万円増加しました。また「その他の経費」のうち、補助費等が前年度と比較して5億8,907万円、割合が8.4%増加しています。主な要因は住民一人当たり10万円給付した特別定額給付金給付事業によるものです。令和2年度に実施した主な事業と決算額は下記のとおりです。

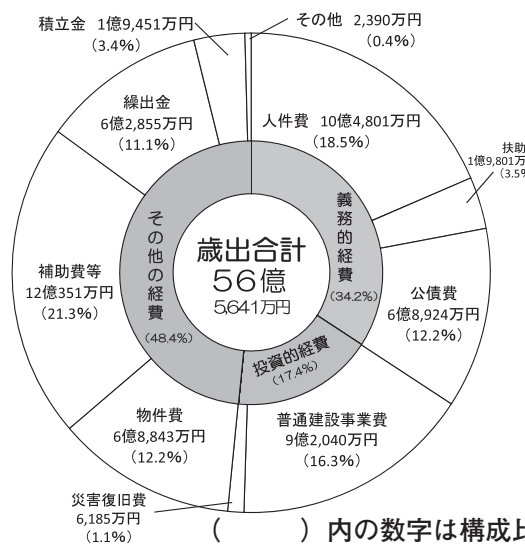
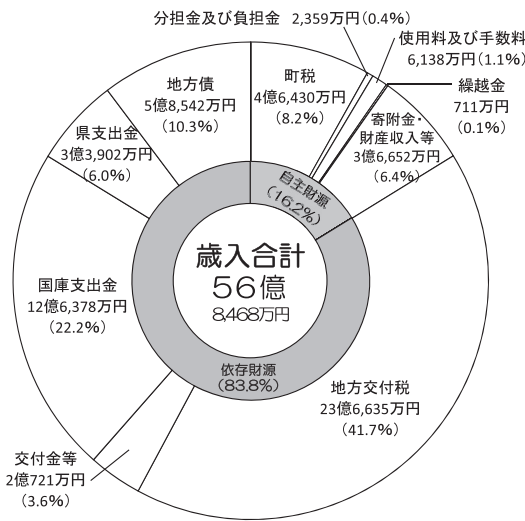

主な事業と決算額

○ 総務費

地域おこし協力隊事業	2,123万円
移住定住促進事業	1,445万円
ふるさと寄附金事業	2億5,744万円
集落支援員事業	1,114万円
越知のまち小屋事業	618万円
国土調査費	1億1,533万円
町内ネットワーク事業	2億4,308万円
集会所・集落整備事業	554万円
町民バス運行事業	1,981万円

○ 民生費

あったかふれあいセンター事業	1,345万円
老人ホーム入所措置費	2,820万円
地域介護福祉空間整備等施設整備事業	1,836万円
重度障害児(者)医療費	2,001万円
障害福祉サービス事業	8,819万円
介護保険事業特別会計繰出金	1億9,178万円
後期高齢者医療保険事業負担金	1億5,577万円
後期高齢者医療特別会計繰出金	4,162万円
国民健康保険事業特別会計繰出金	6,934万円
子育て世帯への臨時特別給付金給付事業	988万円
特別定額給付金給付事業	5億4,895万円

○ 衛生費

高吾北広域町村事務組合負担金	7,904万円
予防接種事業	1,383万円
一般廃棄物収集運搬委託事業	1,835万円
高知県中山間地域生活支援総合事業	227万円
簡易水道事業会計繰出金	2,564万円

○ 農林水産業費

多面的機能支払交付金事業	822万円
中山間地域等直接支払事業	2,612万円
有害鳥獣被害対策事業	972万円
地域おこし協力隊事業	645万円
作業班関係事業	1,293万円
森林経営管理事業	2,062万円

○ 土木費

住宅耐震改修事業	2,924万円
町道新設・改良工事	3,821万円
社会資本整備総合交付金事業	4億3,223万円
道路メンテナンス事業	6,752万円
がけくずれ住家防災対策事業	2,195万円
下水道事業特別会計繰出金	1億1,713万円

○ 商工費

新型コロナウイルス感染症対策補助金・給付金	1,303万円
営業時間短縮要請協力金	383万円
プレミアム付商品券事業	1,050万円
持続化給付金事業	877万円
おち家で宿泊・体験レビュー事業	438万円

○ 消防費

防火水槽耐震工事	270万円
避難所運営対策加速化事業	1,726万円

○ 教育費

GIGAスクール事業	2,702万円
中学校トイレ改修工事	2,583万円
高等学校休校在宅支援助成金	248万円
国際交流事業	941万円

○ 災害復旧費

災害復旧事業	6,185万円
--------	---------

○ 公債費

定期償還利子	2,220万円
定期償還元金	6億6,703万円



各会計決算

会計名	歳入決算額	歳出決算額
一般会計	56億8,468万円	56億5,641万円
下水道	1億7,717万円	1億7,423万円
国民健康保険	7億3,623万円	7億3,530万円
介護保険	11億2,267万円	10億8,570万円
後期高齢者医療	1億1,815万円	1億1,606万円
土地取得	455万円	455万円
蚕糸資料館	20万円	20万円
自然の森博物館	2,963万円	2,963万円

簡易水道事業会計

	歳入決算額	歳出決算額
収益的収支	9,928万円	8,757万円
資本的収支	1,105万円	2,383万円

収入	
区分	町民1人あたり(単位:円)
給料(町税)	87,111
雑収入(使用料・財産収入等)	84,707
親からの仕送り(地方交付税・国、県支出金等)	783,557
借入金(町債)	109,835
前年度の黒字(前年度繰越金)	1,334
合計	1,066,544

支出	
区分	町民1人あたり(単位:円)
食費(人件費)	196,625
医療費等(扶助費)	37,150
借入金の返済(公債費)	129,313
日用品・光熱水費(物件費)	129,161
町内会費等(補助費等)	225,799
子どもへの仕送り(繰出金)	117,927
住宅費等(普通建設費・維持修繕費等)	188,771
貯金(積立金)	36,493
合計	1,061,239

区分	町民1人あたり(単位:円)
収入-支出(形式収支)	5,305
貯金残高(基金残高)	337,566
借入金残高(町債残高)	1,175,074

※令和2年度の一般会計決算額を令和3年3月31日現在の人口(5,330人)で割って計算しています。

健全化判断比率	元年度	2年度	早期健全化基準	財政再生基準
実質赤字比率 一般会計の赤字から財政運営の深刻度を見る比率	— (△0.04%)	— (△0.04%)	15.00%	20.00%
連結実質赤字比率 すべての会計の赤字から財政運営の深刻度を見る比率	— (△8.06%)	— (△7.86%)	20.00%	30.00%
実質公債費比率 借金の返済額等の大きさから財政への圧迫度を見る比率	7.7%	8.1%	25.0%	35.0%
将来負担比率 町が抱える負債額などから将来財政への圧迫度を見る比率	44.2%	35.5%	350.0%	

※赤字が生じない場合は「—(該当なし)」で表示し、参考に黒字比率を(△)で示しています。

資金不足比率	元年度	2年度	経営健全化基準	会計名
資金不足比率 企業会計の資金不足割合から経営状況の深刻度を見る比率	—	—	20.00%	簡易水道事業 下水道事業

※資金不足が生じない場合は「—(該当なし)」で表示しています。

各会計の決算

各会計の決算額は左の表のとおりです。特別会計は下水道事業や国民健康保険事業など特定の事業を行うために一般会計と区分して設置されている会計です。令和2年度に特別会計で赤字となった会計はありませんが、なかには一般会計からの多額の収入(繰入金)によってまかなわれている会計もあり、一般会計とともに、健全な財政運営に努める必要があります。

財政状況家計簿(町民1人あたり)

左の表は令和2年度の一般会計決算額を町民一人あたりに置き換えたものです。食費、医療費等、借入金返済の必要経費だけでも36万円以上あり、給料(町税)だけではまかなえず、親からの仕送り(地方交付税等)に頼っていることが分かります。この仕送りも今後減っていくことが想定されるので、収入では給料(町税)の確保に努め、支出では食費や日用品、住宅費等を削ってやりくりする必要があります。

令和2年度は町民一人あたりの貯金残高(基金残高)は増えていますが、これは人口減の影響によるものです。今後、親からの仕送り(地方交付税等)の減少等により、さらに貯金を取り崩すことも予想され、厳しい状況が続くことが見込まれます。

健全化判断比率・資金不足比率

令和2年度決算に基づいて算定された「財政健全化判断比率」・「資金不足比率」は左の表のとおりです。この比率は自治体の財政破たんを未然に防ぐために財政状況をチェックするものです。2年度の比率はすべて健全化基準をクリアしましたが、越知町の財政が厳しい状態であることに変わりはありません。今後も数値が悪化しないよう、安定した財政運営に努めていきます。

**ごみカレンダーを  
確認してください**

今年度は年度途中でごみの収集日程が変わっていますので、新しいごみカレンダー（うぐいす色）をよく確認してごみを出してください。

◆お問い合わせ先

環境水道課  
TEL (26) 1114

**保健師だより**

皆さんお元気ですか？今月は、腎臓病予防についてお話します。

腎臓病の発症にかかる原因はさまざまですが、早期に発見し、治療と症状を悪化させない生活を心がけることで健康な人と同じように生活することが可能です。ところが、腎臓病の中にはかなり進行するまで自覚症状が出ないものもあるため、予防がなかなか難しいのも現実です。

**腎臓のはたらきについて**

①老廃物を体の中から排出  
血液をろ過して老廃物や余分な塩分を尿として体の外へ排出してくれます。

また、体に必要なものは再吸収し、体内に留める働きをしています。

②血圧を調整

塩分と水分の排出量をコントロールすることによって血圧を調整しています。血圧が高いときは、塩分と水分の排出量を増加させることで血圧を下げ、血圧が低いときは、塩分と水分の排出量を減少させることで血圧を上げます。

また、腎臓は血圧を維持するホルモンを分泌し、血圧が低いときに血圧を上げます。

③血液を作る

血液（赤血球）は骨髄の中にある細胞が、腎臓から出るホルモン（エリスロポエチン）の刺激を受けてつくられます。

④体液量・イオンバランスを調整

体内の体液量やイオンバランスを調節したり、体に必要なミネラルを体内に取り込む役割も担っています。

体内の体液量やイオンバランスを調節したり、体に必要なミネラルを体内に取り込む役割も担っています。



図1

⑤強い骨をつくる  
骨の発育には複数の臓器が関わっています。その中でも腎臓は、カルシウムを体内に吸収させるのに必要な活性型ビタミンDをつくっています。

図1は腎臓の位置と形状を載せています。腎臓は、そのままのような形をした握りこぶしくらいの大きさの臓器で、腰のあたりに左右対称にあります。

**腎臓の機能を調べるために行われる検査**

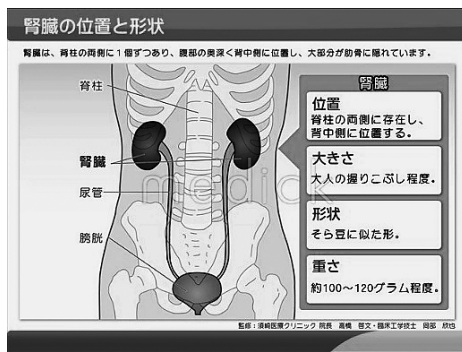
**主な検査の種類と概要**

《早期発見のため》

尿検査

尿にたんぱく質や血液が漏れ出ていないかを検査する。

《進行度合いを調べる》

血液検査

さまざまな値を調べて腎臓の働きをチェックし、血清クレアチニン値で、腎臓の働きを数値的に確認する。

《詳細な確認をするため》

画像診断

超音波検査や腹部CTなどで、腎臓の形、大きさや合併症（腫瘍や結石など）の有無を調べる。

腎生検

腎臓の組織を顕微鏡で検査して、正確な診断を行うため。

**「自分でできる腎臓の健康チェック」**

なかなか症状が現れず、自覚しにくいことも慢性腎臓病の特徴のひとつです。そこで重要となってくるのが、健康診断による定期的な検査、また、日常的な体調管理の中で異変に気づくことです。

こんなことはありませんか？

- 健康診断の尿検査の項目で異常を指摘されたことがある。
- おしっこの色が変だと感じたことがある。
- おしっこが泡立っていると感じる。
- 夜間に何度もトイレに行く。
- 顔色が悪いと言われることがある。
- 疲れやすい。疲れが抜けない。息切れがする。
- 靴や指輪がきつくなった。むくみを感じる。

このような症状が見られたら、早期に医療機関を受診しましょう。

**腎臓病にならないために**

腎臓病の発症・進行を抑えるには、日々の生活習慣を改善しましょう。禁煙し、アルコールを控え、適度な運動をすることがとても重要です。まずは自分でできることから始めましょう。

◆お問い合わせ先

保健福祉課  
TEL (26) 3211

フレイルを防いで健康的な日々を過ごしましょう

フレイルとは、「加齢により心身の機能や活力が低下している状態」のことです。健康な状態から要介護状態になるまでに『フレイル』という段階を経ると考えられています。自分自身にフレイルの兆候がないか、イレブンチェックをしてみましょう。下記の11個の質問に「はい」「いいえ」でお答えください。

食 事	1	ほぼ同年齢の同姓と比較して健康に気をつけた食事を心がけている	はい	いいえ
	2	野菜料理と主菜（肉または魚）を両方とも毎日2回以上食べている	はい	いいえ
口 腔 機 能	3	「さきいか」「たくあん」くらいの固さの食品を普通に噛み切れる	はい	いいえ
	4	お茶や汁物でむせることがある	いいえ	はい
運 動	5	1回30分以上、汗をかく運動を週2日以上、1年以上実施している	はい	いいえ
	6	日常生活で歩行又は同等の身体活動を1日1時間以上実施している	はい	いいえ
	7	ほぼ同年齢の同姓と比較して歩く速度が速いと思う	はい	いいえ
社 会 参 加	8	昨年と比べて外出の回数が減っている	いいえ	はい
	9	1日に1回以上、誰かと一緒に食事をしている	はい	いいえ
認 知 症	10	自分が活気にあふれていると思う	はい	いいえ
	11	何よりもまず、もの忘れが気になる	いいえ	はい

イレブンチェック

右側に6つ以上チェックがついた方は要注意！さらに右側のチェックが1つ増えるごとに、フレイルのリスクが2倍ずつ高くなり、右側のほとんどにチェックがつく方は、1～2年後には要介護状態になる可能性が高くなると言われています。

フレイルを予防しよう

新型コロナウイルス感染症拡大予防のために、外出を控えることで、心も体も元気がなくなっている方が増えているのではないのでしょうか。マスクの着用、手洗い、消毒など、感染予防をしっかりと行いながら、「食生活」「運動」「社会参加」の3つの柱が太く丈夫になるように、フレイル予防に取り組みましょう。



食生活

栄養・口腔

- ・ 痩せに注意し、体重を量る
- ・ たんぱく質（筋肉の元）をとる
- ・ 1日3回バランスよく食べる
- ・ 口を清潔に保ち、  
歯周病やむし歯を予防する
- ・ おしゃべりや口の体操をする
- ・ 定期的に歯科検診を受ける

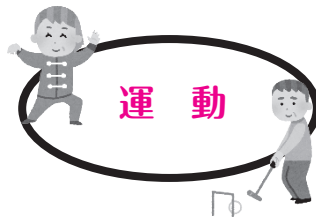

運動

- ・ ウォーキングなどの有酸素運動
- ・ スクワット、かかとあげなどの筋トレ
- ・ 畑仕事や家事など日常の中で積極的に体を動かす



社会参加

- ・ 電話や手紙などを活用し、  
家族や友人とつながる
- ・ 買物、趣味など、1日1回  
外出する

きたえん坊将軍・おいしん坊将軍（体と口の体操）実施中！

日 時：毎週水・金 午前9：30～11：00

場 所：保健福祉センター（9区）

◆お問い合わせ先 越知町地域包括支援センター TEL（26）1187

**新型コロナウイルスなどの  
感染症対策のための  
ご家庭での  
ごみ捨て方**

…家庭ごみを出すときに心がける5つのこと…

**その1 ごみ袋はしっかりと縛って封をしましょう！**

ごみが散乱せず、収集運搬作業においてごみ袋を運びやすくなり  
ます。

**その2 ごみ袋の空気を抜いて出しましょう！**

収集運搬作業においてごみ袋を運びやすくし  
収集車での破裂を防止できます。

**その3 生ごみは水切りをしましょう！**

ごみの量を減らすことができます。

**その4 普段からごみの減量を心がけましょう！**

購入した食品は食べきるなど、ごみを出さないことも大切です。



詳しくは環境省の「食品ロスポータルサイト」をご覧ください。



環境省 HP

**その5 ごみを出すときごみの分け方・出し方のルールを確認しましょう。**



マスクなどのポイ捨ては絶対にやめましょう。

以上のことなどに気を付けてごみを出していただくことが、ご家族にとっても、ごみを収集・処理をする作業員にとっても、ごみの円滑・安全な収集処理を行う上で大切な行動です。

皆様のご協力をよろしく  
お願いいたします。

◆お問い合わせ先

環境水道課

Tel (26) 1114

**10月1日は  
「浄化槽の日」**

この「浄化槽の日」は、浄化槽の設置や管理方法などについて定めている浄化槽法が昭和60年10月1日に全面施行されたことを記念して制定されました。

合併処理浄化槽はトイレの水洗化で快適な生活が楽しめるだけでなく、きれいな水を川などの自然に返し、美しく豊かな自然を守ります。

平成13年4月からは、単独処理浄化槽の新設が原則禁止され、地球に優しい合併処理浄化槽の設置が進んでいます。浄化槽は下水道と同程度の汚水処理性能を持つものです

が、正しい使い方と適正な維持管理がなされないと、本来の機能を十分に発揮することができません。

合併処理浄化槽の普及促進を図り、保守点検・清掃・法定検査をきちんと行って、高知県の美しい自然をみんなで守っていきましょう。

☆保守点検は定期的に行うことが義務付けられています。専門知識を持つ資格のある

業者に委託してください。

☆清掃は年1回以上の実施が義務付けられています。高吾北広域町村事務組合長の許可を受けた業者に依頼してください。

**【町内の保守点検・清掃業者】**

・越知衛生(有)

Tel (26) 0591

・(株)越知清掃設備

Tel (26) 1263

・(有)高吾北衛生社

Tel (26) 1053

☆法定検査は、浄化槽の機能が十分発揮されているか確認する大変重要な検査です。年1回必ず高知県環境検査センター(Tel 088(860)2400)で受けることが義務付けられています。

◆お問い合わせ先

環境水道課

Tel (26) 1114



**調査のご協力を  
お願いします**

国土交通省では、都道府県、高速道路会社などと連携して、9月から11月までの間、全国で自動車の使われ方などを調べる全国道路・街路交通情勢調査を実施しています。この調査のうち、自動車起終点調査については、無作為に選定した自動車を保有する人・事業者の皆さんに対して、自動車の利用実態をお答えいただく調査となっております。

調査結果は、道路の計画や管理などの基礎となる重要な資料となるものです。調査の主旨をご理解いただき、調査への協力をお願いいたします。

◆お問い合わせ先

サポートセンター

Tel 0120(888)517

※午前9時～午後6時

(日、祝日を除く)

## 後期高齢者医療 の歯科健診を受 けましょう

後期高齢者医療の被保険者を対象に、歯・歯肉の状態や口腔内の衛生状態等をチェックし、口腔機能の維持・向上、全身疾患の予防等につなげるため、歯科健診を実施します。皆さんのお口の健康状態を知る良い機会となりますので、後期高齢者の特性に合わせた歯科健診を受診しましょう。

### ■対象者

高知県後期高齢者医療の被保険者の方  
\*ただし、長期入院中の方、施設等への入所者の方は対象外です。

(長期入院患者や施設入所の方は、すでに健康状態を把握され、医師や施設管理者等の指導を受けていると考えられることから、歯科健診の対象から除いています。)

①前年度75歳年齢到達者  
(昭和20年4月1日～昭和21年3月31日生まれの方)と前年度に後期高齢者医療の歯科

健診を受診した方には、受診券を事前送付します。  
② ①以外の方は、住民課までお申し込みください。

### ■自己負担

無料  
※治療が必要な場合の治療費は自己負担

### ■受診回数

実施期間内に1回

### ■受診方法

事前に、受診を希望する登録歯科医院を予約して、受診してください。

### ■健診実施期間

10月1日～令和4年2月28日(5カ月間)

### ■持ち物

被保険者証、受診券、問診票、入れ歯、お薬手帳

### ■健診項目

- ①歯の状態
- ②咬合の状態
- ③咀嚼機能
- ④舌・口唇機能
- ⑤嚥下機能
- ⑥口腔乾燥
- ⑦粘膜の異常
- ⑧口腔衛生状況
- ⑨歯周組織の状況
- ⑩問診

### ■実施機関

受診券と同封の実施機関一覧表に記載されている登録歯

科医院(受診券発送前の実施機関の確認は、左記までお問い合わせください。)

### ■健診結果

健診当日、受診した歯科医院で結果説明が行われます。

### ■その他

・歯科健診は、実施期間内に1回のみ無料の対象です。後日、重複受診が判明した場合は、費用を請求します。  
・健診結果は、保健指導などに活用させていただきますのでご了承ください。

◆お申し込み・お問い合わせ先  
住民課保険係  
TEL(26) 1115



## 65歳以上 「インフルエンザ」 予防接種のお知らせ

65歳以上の方は、1,100円でインフルエンザ予防接種が受けられます

### 【対象者】

越知町に住民登録があり、次の(1)、(2)のうちで本人が接種を希望する方

- (1) 65歳以上の方
- (2) 60歳以上65歳未満で心臓、腎臓、呼吸器に重い障害がある方(身体障害者手帳1級相当者)

### 【実施期間】

10月1日(金)～12月31日(金)(休診日を除く)

### 【実施医療機関】

町内の医療機関・県内委託医療機関

### 【申し込み方法】

事前に希望の医療機関に予約をお願いします。接種日時を確認のうえ、健康保険証または年齢を確認できるものを持参してください。

### 【接種料金(自己負担金)】

1,100円(上記期間中

1回のみ)

\*生活保護受給者で65歳以上の方は、保健福祉課福祉係で発行する免除証明書を持参すれば自己負担金は免除となります。事前に手続きが必要です。印鑑を持参し、保健福祉課へ申請してください。

※予防接種の効果は、接種後約2週間から約5カ月とされています。

例年インフルエンザは12月から3月にかけて流行しますので、流行する前に接種を受けておくことがより効果的です。

希望される方は、お早めに接種をお願いします。

なお、新型コロナウイルスワクチンを接種した方は、2回目接種完了後、13日以上の間隔をあけて接種してください。

### ◆お問い合わせ先

保健福祉課(保健福祉センター)  
TEL(26) 3211





一日ごろから防災対策に取り組みましょうー  
**防災情報広場 令和3年10月**

**家具を固定して、地震の揺れから身を守りましょう!!**

町では、地震発生時における家具の転倒等による被害を防止するため、転倒防止器具の取り付けを行う高齢者や障害者等が居住する世帯に対し、器具の取り付けを支援する事業を実施しています。

固定されていない家具や家電は転倒し、ケガや避難経路をふさぐ原因となる可能性があります。ぜひ、家具や家電の転倒防止を実施し、将来起こる地震に備えましょう！

対象世帯	①町内に住所を有す、65歳以上のみの世帯 ②身体障害者手帳、療育手帳、精神障害者保健福祉手帳の交付を受けた者がいる世帯 ③介護保険要支援、要介護認定を受けた者がいる世帯	
対象家具等	タンス、食器棚、冷蔵庫など	
事業内容	対象家具が倒れないように固定する事業	
	町	家具転倒防止の金具等を取り付ける費用（人件費）を負担 ※金具等を取り付ける家具等の台数は1世帯4台までとします
	申請者	金具代や補助材などは申請者の自己負担

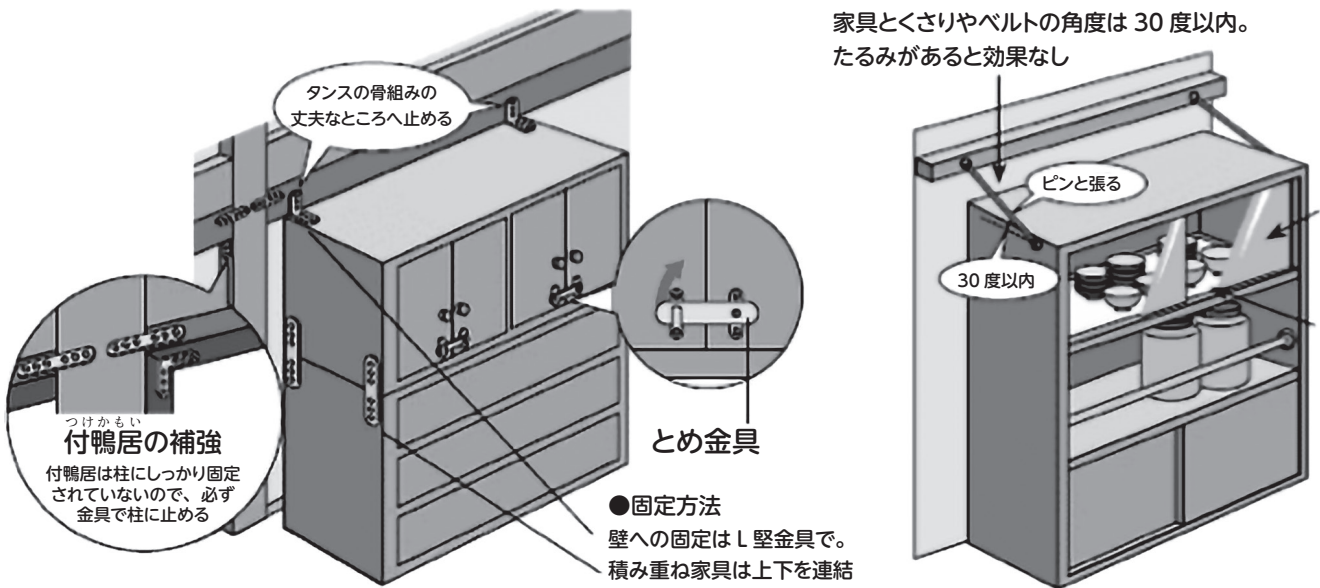

◆お問い合わせ先 危機管理課 TEL (26) 1231

◆お問い合わせ先  
 高知県事業承継・引継ぎ支援センター  
 高知市本町4丁目1-32  
 こうち勤労センター4階  
 TEL 088(802)6002

高知県事業承継・引継ぎ支援センターでは、事業規模を問わず、法人経営者様や個人事業主様のベストな選択肢を、無料・秘密厳守で専門スタッフが一緒に考え、提案します。当センターは、地域の雇用や産業を維持・拡大のため、事業承継を支援する公的な専門機関です。

親族承継の相談はもちろん、創業者や移住者への事業承継と店舗・設備の賃貸、域内の同業者や異業種進出を考える事業者への事業譲渡など、幅広い角度で事業承継のご提案をさせていただきます。

廃業を検討される前に、ぜひ一度、お気軽にご相談ください。

※本センターは高知商工会議所が四国経済産業局から事業受託し、運営しています

**事業承継支援の相談  
無料で承ります**

**新型コロナウイルスワクチン  
接種について**

町でのワクチン接種は、現在、北島病院に集約して実施しています。

町外での接種を希望される方は、直接希望する医療機関へご相談ください。

今後は、ワクチンの調達も必要になるため、接種を希望される方は、お早めに接種予約をお願いします。

**◆お問い合わせ先**

保健福祉課

TEL (20) 9008

TEL (26) 3211

**い寄附のお礼**

田中アンジェリック桜花様から、ご友人の藤崎祥生様を通じて、AED設置のためにと15万1千円のご寄附を頂きました。

寄附金は、町内の消防屯所に設置してあるAEDの維持費用として活用させていただきます。そのご厚意に深く感謝申し上げます。

**子ども支援ネットワーク  
こすもす**

いじめ、不登校、児童虐待などの相談事は、子ども支援ネットワークが中心となつて支援します。

お悩みのことがありましたら左記までご連絡ください。

**【相談窓口】**

・保健福祉課

(日中) TEL (26) 3211

(夜間・休日)

TEL 080 (86636) 7943

(子ども支援ネットワーク  
すもす事務局)

TEL 088 (821) 6700

**【その他関係機関】**

☆高知県中央児童相談所

TEL 088 (821) 6700

☆高知県心の教育センター

電話相談

TEL 088 (821) 9900

月々金 午前9時～午後5時

☆24時間子ども SOSダイヤル

TEL 0120 (0) 78310

☆児童家庭支援センターひだまり

TEL (20) 0203

☆子どもの人権110番

TEL 0120 (007) 110

**高齢者肺炎球菌ワクチンの定期予防接種について  
今年度、助成対象の方に予診票を送付しました**

令和3年度の高齢者肺炎球菌感染症の定期予防接種は、年度内に65歳、70歳、75歳、80歳、85歳、90歳、95歳、100歳とされる方です。

ただし、平成28年度に、定期接種として高齢者肺炎球菌感染症の予防接種を受けた方は、定期接種の対象となりません。

今年度対象の方で過去に定期予防接種を未接種の方に、9月中に**オレンジ色の予診票**を個別に郵送しました。有効期限は令和4年3月末ですので、接種を希望される方は、お早めに医療機関で接種してください。

\*対象者：越知町に住民登録がある、次の(1)、(2)の方で高齢者肺炎球菌ワクチン未接種者。

(1) 年度末年齢

65歳(昭和31年4月2日～昭和32年4月1日生) 70歳(昭和26年4月2日～昭和27年4月1日生)

75歳(昭和21年4月2日～昭和22年4月1日生) 80歳(昭和16年4月2日～昭和17年4月1日生)

85歳(昭和11年4月2日～昭和12年4月1日生) 90歳(昭和6年4月2日～昭和7年4月1日生)

95歳(大正15年4月2日～昭和2年4月1日生) 100歳(大正10年4月2日～大正11年4月1日生)

(2) 60歳以上65歳未満で心臓、腎臓、呼吸器に重い障害がある方(身体障害者手帳1級相当者)

(2)に該当する方は、保健福祉課で予診票をお渡しします。身体障害者手帳をお持ちください。

\*実施医療機関：町内の医療機関・県内委託医療機関

\*接種回数：1回

\*接種料金(自己負担額)：2,000円

\*今年度の対象で生活保護受給者の方は、保健福祉課福祉係で発行する**免除証明書**を持参すれば自己負担金免除となります。事前に手続きが必要ですので、印鑑を持参し、保健福祉課へ申請してください。

◆お問い合わせ先 保健福祉課(保健福祉センター) TEL (26) 3211

新しくできた  
お店紹介

WASHI ORIORI / 和紙おり

おり

アクセサリーやキャンドル、和紙でつくられた猫のランプ等を販売するお店が商店街にプレオープンしました。

四季折々の和紙の魅力を感じる事ができ、お店の中の部屋で和紙灯りの空間も楽しめるようになっていきます。

【10月営業日時】2、7、10、

23、29日 午後1時～5時

※イベントの都合により不定期

【住所】越知甲2060

(旧大川薬舗)

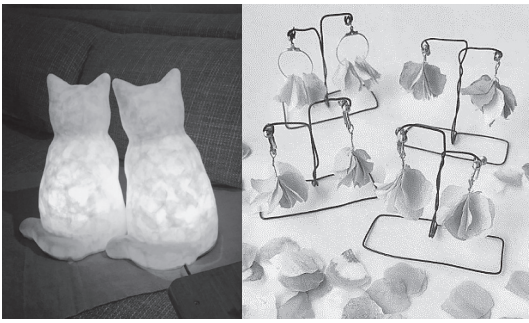

高吾北消防本部からの  
お知らせ  
秋に注意する事

秋は寒暖の差が激しい季節

です。季節の変わり目には体調を崩しやすくなりますが、秋にはどんな事に注意が必要でしょうか。これから寒くなる季節だからこそ、いろいろな注意しなければいけないことがあります。

秋に体調を崩しやすくなるのはなぜ？

・夏に受けた「冷え」による疲れの影響

夏はとても暑く過ごしにくい日が多いです。日々の暮らしに冷房は欠かせません。人工的な冷気にさらされていると、体の不調を覚える人も少なくありません。夏の間の人工的な冷気に長く当たり続けていると秋になっても継続的に体調の不調を感じる人も多いようです。

・急な温度変化

秋の朝晩は気温が低く冷えるを感じる一方で、昼になれば気温も上がりますのでまだまだ

だ暑い日もあります。

このような寒暖差は肉体的な不調、頭痛やめまい、肩こりなどの症状を引き起こす原因になることがあり注意が必要です。

・ 空気乾燥

秋は空気が冷たく乾燥してくる季節です。そのため、ぜんそく症状が出やすく、場合によっては肺炎などを引き起こす可能性があります。

空気が乾燥してくると汗をかいてもすぐに乾いてしまうため、水分を失っていることに気付かず、水分補給がおろそかになってしまい脱水症状を引き起こす原因にもなります。

季節の変わり目を乗り切るために！

・ 体を冷やさないこと

体を冷やさないようにしましょう。できるだけ温かい飲み物や食べ物を食べるようにし、お風呂も37～39度のお湯でゆっくりと入浴し体を温めることを意識しましょう。

食事ではショウガなど体を温める物を積極的に選ぶのをおすすめです。

・ 水分を積極的にとる

秋は喉の渇きを感じにくくなります。そのぶん積極的に水分補給することがとても大切です。

水分をとる時は常温の水や白湯を飲むことでお腹を冷やさずに水分をとることができるのでおすすめです。

・ 規則正しい生活を送る

毎日、早寝早起きをして食事にも気を配り、規則正しい生活リズムをつくっていきましよう。

体に不調が出やすい季節の変わり目です。体調に注意して、快適な秋を過ごしましょう。

◆お問い合わせ先

高吾北消防本部 (署)

Tel (26) 21111

毎月第3日曜日は「家庭の日」

「家庭の日」の標語

わらいじわ 幸せの数 ふかくなる

三行詩入賞作品

走り方が変だと息子を叱る父  
2人でかけっこ練習している姿を見て思った  
あなたの子です

青少年育成越知町民会議



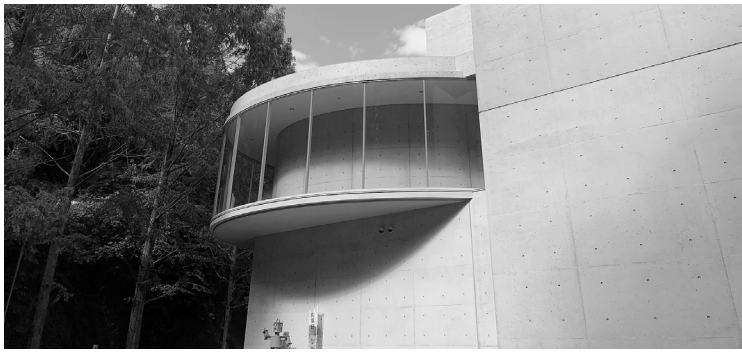

**横倉山自然の森博物館  
リニューアルオープン!!**

7月より外壁等改修工事のため休館しておりました横倉山自然の森博物館が、10月1日よりリニューアルオープンします。

見た目もきれいになった博物館へ、ぜひお越しください。

**「竜とそばかすの姫」パネル展の開催**

10月8日(金)～11日(月)の午前9時～午後5時までの間、博物館エントランス入口で「竜とそばかすの姫」映画公開記念仁淀川流域巡回パネル展を開催します(無料)

◆お問い合わせ先

教育委員会 生涯学習課  
TEL (26) 3400

**博物館からのお知らせ**

【無料開館日】

10月11日(月)は、横倉山自然の森博物館の開館記念日です。入館料が無料となります。

【秋の企画展】

「第79回野並允温個展

「コスモスを中心に土佐和紙に描く透明水彩画」

10月1日(金)～  
11月14日(日)

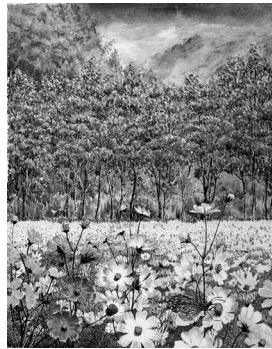

越知町出身の洋画家である野並允温さんの絵画展を開催します。野並さんは、今年の5月3日文化の日に大阪府知事表彰を授与されました。9月9日に85歳とられますが、「気持ちちは前向きに、まだまだたくさんの作品を描き上げたい。」と、意気込まれています。新型コロナウイルスの感染が広がり、自粛生活が続いて世の中が疲弊している昨今、ぱつ

と明るい、コスモスのお花一杯の作品をご覧ください。

【自然観察会】

「横倉山の樹木」

11月28日(日)  
午後1時～4時

横倉山の第三駐車場から杉原神社までの登山道で、まわりに生えている樹木を観察します。巨大なアカガシやモミ、樹齢50年以上のスギなどをじっくり観察してみましよう。

・先着15名(電話にて要事前申込/締切日11月7日)

【入館料】

大人500円、高校・大学生400円、小・中学生200円。長寿手帳ご提示か70歳以上の方は半額。身障者の方、小学生未満は無料。

※越知小・中学生は無料。

新型コロナウイルス感染症拡大を防止するため、イベントの中止ならびに臨時休館となる場合があります。

※ご入館の際は、手指の消毒とマスクの着用、出入口の自動ドア付近の検温器で体温測定後に受付をします。ご協力をお願いいたします。

◆お問い合わせ先

横倉山自然の森博物館  
TEL (26) 1060

**行政相談週間**

10月18日(月)～10月24日(日)  
令和3年 行政相談委員制度は60周年

役場の仕事やサービスで、困っていること、分からないことがありましたら、総務省の行政相談をご利用ください。

総務省では、多くの皆さんに行政相談を利用していただくように毎年10月に「行政相談週間」を設け、各種の行事を行っています。

越知町でも、次のとおり、総務大臣の委嘱を受けた行政相談委員が「一日行政相談所」(無料・秘密厳守)を開設しますので、お気軽にご相談ください。

●日時  
10月8日(金)  
午前10時～午後3時

●場所

保健福祉センター

●行政相談委員

山中一夫

◆お問い合わせ先

総務課  
TEL (26) 1111

## 第11回仁淀川一斉清掃の参加者募集

仁淀川に親しみ、その清流を守っていくために、本年度も流域7市町村が協力して、一斉清掃を行います。皆さんのご参加とご協力をお願いします。

新型コロナウイルス感染症対策のため、参加される方は事前申し込みをお願いします。動きやすい、汚れても良い服装でおいでください。

### 【実施日】

10月23日（土）

### 【時間】

午前8時～9時

### 【内容】

越知中学校北沈下橋周辺の河川と道路の清掃

### 【集合場所】

越知中学校東側  
（越知町・佐川町会場）

小雨決行・荒天中止（順延なし）。また、新型コロナウイルス感染症の発生状況により中止となる場合があります。

※当日の決行・中止については、高知県自然共生課のホームページに掲載します。

※また、一斉清掃に参加される皆さんへのお願いと、感染拡大防止に向けた取り組みを「新型コロナウイルス感染症対策に関するお願い」にまとめておりますので、御一読ください。

<https://www.pref.kochi.lg.jp/soshiki/030701/niyodogawaseison2.html>

### ◆主催

仁淀川清流保全推進協議会、越知町、仁淀川町、佐川町、日高村、いの町、高知市、土佐市  
（流域7市町村）、高知県

この仁淀川一斉清掃は、アサビビル(株)からの寄付金により実施しています。

◆お申し込み・お問い合わせ先

環境水道課  
Tel (26) 1114

## 保育園

爽やかな秋風が心地よい季節ですね。

これから遠足や町内散策など積極的に園外に出かけ、身近な自然に親しみたいと思います。

### ○運動会への取り組み

新型コロナウイルスの影響で、行事も縮小や延期、中止などとなり、ご家族や地域の皆さんにもご心配やご迷惑をおかけします。参観の機会が減ってはいますが、子どもたちは今までと同じように各年齢で目標を持って運動会への

取り組みを頑張っています。

マスト登りや鉄棒、竹ぼっくり、縄跳びなど、普段の遊びの中から競技を決め、それぞれ練習をしています。始めは、難しくできなかつたことができるようにすると、「見よってよ」「できるで」と嬉しそうな顔で披露しています。その顔は、自信にあふれ、とても輝いています。コロナ禍でも日々の経験は大切に過ごしていきたいと思えます。

### ◆お問い合わせ先

越知保育園  
Tel (26) 2141

## 幼稚園

暑さも少し和らぎ、過ごしやすいなつてきましたね。

子どもたちは、広い園庭で友達と一緒に体操やかけっこをしたり、虫捕りをしたりして、元氣いっぱい遊んでいます。

また、運動会に向けて年少児は缶ぼっくりや巧技台、年中児は一本下駄や鉄棒の前回り、年長児はマスト登りや跳び箱鉄棒の逆上がり挑戦しています。

運動会後は、ドングリや落ち葉などの自然物を使って、製作遊びも楽しみたいと思っています。



長縄を跳んでいます

### ◆お問い合わせ先

越知幼稚園  
Tel (26) 1107

# 募集・案内

## 10月の母子保健事業のご案内

★1歳6カ月児・2歳児健診

《日程》

10月6日（水）

午前8時30分受付開始ですが、通知書の受付時間にお越しください。

《1歳6カ月児健診対象児》

令和元年11月1日～

令和2年2月29日生

《2歳児健診対象児》

令和元年5月1日～

令和元年6月30日生

《場所》

保健福祉センター 2階

※対象児には通知を送付しています。

★親子ふれあいサロン

産後のボディケア教室

《日程》

10月26日（火）

午前10時～正午

《場所》

保健福祉センター 2階

《講師》

健康運動指導士

岡田万菜実 氏

《内容》

産後のお母さん向けに赤ちゃんと一緒に楽しめるストレッチ体操をします。  
\*運動できる服装で来てください。託児もあります。

《定員》  
5名

《申込期限》

10月21日（木）



11月の乳幼児健診の予定

★乳児健診

★2歳児・3歳児健診

《日程》

11月17日（水）

午前8時30分受付開始

《乳児健診対象児》

令和3年6月16日～

令和3年7月31日生

《2歳児健診対象児》

令和元年7月1日～

令和元年8月31日生

《3歳児健診対象児》

平成30年3月1日～

平成30年6月30日生

《場所》

保健福祉センター 2階

※対象児には約1カ月前に通知を送付します。

◆お申し込み・お問い合わせ先  
保健福祉課・子育て世代包括支援センター

TEL (26) 3211

## 10月の総合健診時のお願い

感染症防止対策のため、受付時間を30分ごとにかけてご案内しますので、10月上旬にお送りする受診票に書いてある受付時間を必ずご確認ください。

受付時間に会場にお越しください。受付時間にお越したださるようご協力をお願いします。

マスクの着用もお願いします。

◆お問い合わせ先

保健福祉課

TEL (26) 3211

## 食生活改善推進員募集

～あなたも食生活改善推進員（ヘルスメイト）になりませんか！～

11月より、仁淀川町・越知町・佐川町・日高村・いの町・土佐市の6市町村合同の食生活改善推進員養成教室を開催します。町内在住の方であれば、どなたでも参加できます。

修了後は、越知町食生活改善推進協議会の一員（ヘルスメイト）となり、園児・小学生への食育指導、地域住民の食生活改善や健康づくりに関するさまざまなボランティア活動に参加協力をお願いします。

日程については左記のとおりです。全7回です。

※新型コロナウイルス感染症の感染状況により、中止になることがあります。ご了承下さい。

①11月12日（金）  
オリエンテーション・講義（仁淀川町・交流センター）

②11月26日（金）  
講義・実習（佐川町・かわせみ）

③12月9日（木）  
講義（佐川町・中央西福祉保

健所）

④12月17日（金）  
講義・実習（土佐市・保健福祉センター）

⑤1月13日（木）  
講義・献立作成（越知町・保健福祉センター）

⑥1月27日（木）  
運動・実習（佐川町・かわせみ）

⑦2月9日（水）  
講義・修了式

（仁淀川町・交流センター）  
※かつこ内は開催場所

《講習時間》

午前9時30分～午後0時30分

・受講費 2,000円（テキスト代・保険料）

《申込期限》

10月22日（金）まで

《募集人数》

先着3名

◆お申し込み・お問い合わせ先

越知町食生活改善推進協議会事務局

（保健福祉センター内）

TEL (26) 3211

TEL (26) 3211

TEL (26) 3211

TEL (26) 3211

TEL (26) 3211

TEL (26) 3211

TEL (26) 3211

TEL (26) 3211

TEL (26) 3211

TEL (26) 3211

TEL (26) 3211

TEL (26) 3211

TEL (26) 3211

TEL (26) 3211

TEL (26) 3211

TEL (26) 3211

TEL (26) 3211

TEL (26) 3211

TEL (26) 3211

TEL (26) 3211

TEL (26) 3211

令和4年度  
県立農業大学校入校生募集

■一般募集

○選考方法

①筆記試験

・必須科目：国語総合

(漢文、古文を除く)

・選択科目：「数学Ⅰ」

または「農業と環境」のうち1つ

○対象

①高等学校を卒業した者

または卒業見込みの者

②高等学校卒業程度認定試験に合格した者など

■社会人募集

○選考方法

①小論文／②面接試験

○対象

一般募集の要件に加え、6カ月以上の就業経験等を有する者で、本校卒業後に県内で就農を希望する者

■試験日

前期：11月26日(金)

後期：令和4年3月2日(水)

両日とも午前9時40分から

(受付：午前9時～9時30分)

■場 所／県立農業大学校

■定 員／園芸学科45人

畜産学科5人

■出願期間

前期：11月1日(月)

～11月16日(火)

後期：令和4年1月25日(火)

～2月15日(火)

■申し込み方法

郵送または持参

※必要書類に高知県収入証紙

2,200円分を貼り付け、

書類郵送(当日消印有効)ま

たは直接持参してください

(土・日・祝日除く)

■合格発表

前期：12月7日(火)

後期：令和4年3月9日(水)

両日とも午前10時

◆お申し込み・お問い合わせ先

県立農業大学校

〒780-2128

吾川郡いの町波川234

TEL 088(892)3000

子育て世帯生活支援  
特別給付金のご案内

ひとり親世帯・今回の給付金を受け取り済みでない方へ

新型コロナウイルス感染症による影響が長期化する中で、低所得の子育て世帯に対し、その実情を踏まえた生活の支援を行う観点から、子育て世帯生活支援特別給付金を支給します。

【対象者(①②の両方に当てはまる方)】

①令和3年3月31日時点で18歳未満の児童(障害児の場合

20歳未満)を養育する父母等

※令和3年4月以降令和4年

2月末までに生まれる新生児

も対象とします。

②令和3年度分の住民税均等

割が非課税である方または新

型コロナウイルス感染症の影

響を受けて令和3年1月1日

以降の収入が急変し、住民税

均等割が非課税である方と同

様の事情にあると認められる

方(家計急変者)

【支給額】

児童1人当たり一律5万円

【給付金の支給手続き】

給付金を受け取るには、申請が必要で、住民課に申請書を提出していただき、給付金の支給要件に該当する方に対して、申請内容を確認して指定口座に振り込みます。

【申請期限】

令和4年2月28日(月)

(3月分の児童手当等の認定請求者は、3月15日(火)

まで)

◆申請・お問い合わせ先

住民課 子育て世帯給付金係

TEL (26) 1115



ハロウィンジャンボ5億円

(1等3億円・前後賞各1億円合わせて)

ハロウィンジャンボミニ5,000万円

(1等3千万円・前後賞各1千万円合わせて)

この宝くじの収益金は市町村の明るく住みよいまちづくりに使われます。

9月22日水2種類同時発売!

発売期間 9/22⑧～10/22⑨  
抽せん日 10/29⑨

公益財団法人高知県市町村振興協会

各1枚 300円



クーちゃん

# 第58回越知町文化祭

会場：町民会館

## テーマ 心機一転～かわるにかあらん～

### 開催日

10月30日(土) 午前10時～午後5時

10月31日(日) 午前9時～午後5時

11月1日(月) 午前9時～午後3時

### イベント教室

10/30(土)

#### フラワーアレンジメント

午前10時～正午

先着20名 参加費 200円

午後1時～3時

先着20名 参加費 200円

10/31(日)

#### 多肉植物のテラリウム

午前10時～正午

先着20名 参加費 500円

午後1時～3時

先着20名 参加費 500円

### 企画展(イメージ)

- ・ミニ四駆走行会 ※無料貸出車あり

10/31(日) 午前9時～午後5時

- ・佐川町地域おこし協力隊のキコリンジャーによる「チェーンソーアート」

10/31(日)

午前10時～午後4時

芸能部門は、新型コロナウイルス感染拡大防止の観点から中止とし、展示部門のみの開催となりました。ご理解いただきますようお願いいたします。

主催：越知町文化推進協議会・越知町・越知町教育委員会

◆お問い合わせ先 町民会館 TEL(26)3400

無料

### お茶席

10/30(土)～11/1(月)

各先着 100名

午前10時～

※写真はイメージです

◆お問い合わせ先  
企画課  
TEL(26) 1164



町では、はじめての誕生日を迎えるお子さんを「広報おち」で紹介しています。載せたい方は、企画課備え付け、またはホームページからダウンロードした投稿用紙とお子さんの写真を添えて提出してください。  
なお、写真はデータで提出していただくと、より仕上がりがきれいになります。  
※掲載は個人情報保護法により希望者のみとします。

はじめての  
お誕生日コーナーへ  
投稿しませんか

## 狩猟免許を取得しませんか 《免許取得にかかる費用を一部補助します》

町では、有害鳥獣による農林業被害の軽減と有害鳥獣駆除及び狩猟の担い手の確保を目的として新規に狩猟免許を取得される方を対象に次のように補助をしています。イノシシやシカなどの被害にお困りの農林業の皆さまをはじめ、狩猟に興味をお持ちの方など、狩猟免許の取得についてぜひご検討ください。

**【補助要件】** 町内在住で有害鳥獣の捕獲に協力する意志のある方、猟銃所持許可更新のための射撃教習受講希望者でない方。

**【補助対象】** 第一種銃猟、第二種銃猟またはわな猟免許試験を受験する方（高知県猟友会が実施する初心者講習会受講費用 最大 10,000 円）、猟銃所持許可申請に係る射撃講習を受講する方（受講費用 最大 37,000 円）、狩猟免許試験申込に必要な医師による診断書料（最大 2,000 円）※いずれも狩猟免許試験に合格した場合のみ。

**【手続き方法など】** 補助を受けようとされる方は、各講習を受講する前にあらかじめ町に申請する必要があります。詳しくは下記のお問い合わせ先までご連絡ください。

◆補助申請についてのお問い合わせ先 産業課 TEL (26) 1105

県が実施する狩猟免許試験（最寄りの開催会場）			
日 時	会 場		試験を行う免許の種類
11月20日（土）	午前10時	高知県立 ふくし交流プラザ	わな猟、網猟
11月21日（日）			第一種銃猟、第二種銃猟
<ul style="list-style-type: none"> <li>●試験申請手数料（県収入証紙代）：5,200円（一部免除者は3,900円）</li> <li>●当日は筆記用具をご持参ください。また試験中は新型コロナウイルス感染症防止対策のため、マスクの着用をお願いします。</li> <li>●申し込みは各試験日の<u>20日前までに越知地区猟友会へ申請してください。</u></li> </ul>			
<b>狩猟免許試験 お申し込み先</b>			
〒781-1301 越知町越知甲 1960 越知地区猟友会事務局（前田和事務所内） TEL (26) 0515			
<b>狩猟免許試験 お問い合わせ先</b>			
〒780-8570 高知市丸ノ内 1-2-20（県本庁舎3階） 高知県 鳥獣対策課 TEL (088) 823-9042			
または 〒780-0901 高知市上町 2丁目 7-2 一般社団法人 高知県猟友会 TEL (088) 856-6641			
高知県猟友会が実施する初心者講習会（最寄りの開催会場）			
日 時	会 場		実施する講習
11月13日（土）	午前9時	高知県立 ふくし交流プラザ	わな猟、第一種銃猟、第二種銃猟
<ul style="list-style-type: none"> <li>●講習は午前9時30分～午後5時まで（受付は9時から）※終了時間は、受講人数や受講種類によって前後する場合あり。</li> <li>●受講料：10,000円（例題集・テキスト代含む）※<u>町の補助対象です。</u></li> <li>●当日は筆記用具をご持参ください。また講習中は新型コロナウイルス感染症防止対策のため、マスクの着用をお願いします。</li> <li>●申し込みは各試験日の<u>20日前までに越知地区猟友会へ申請してください。</u></li> </ul>			
<b>初心者講習会 お申し込み先</b>			
〒781-1301 越知町越知甲 1960 越知地区猟友会事務局（前田和事務所内） TEL (26) 0515			
<b>初心者講習会 お問い合わせ先</b>			
〒780-0901 高知市上町 2丁目 7-2 一般社団法人 高知県猟友会 TEL (088) 856-6641			

※新型コロナウイルス感染拡大防止の為、日程変更または中止となる場合があります。



# ～豊かな学び～ 夏休みにたっぷり!



今年の夏休みは雨も多く、また、コロナ感染症予防対策により、思うように活動ができにくい夏となりました。中でも、子どもたちは、それぞれに対策をしながら工夫をして過ごした“夏”になったようです。9月には、例年通り作品展を行うことができました。工作や習字、自由研究など子どもたちの頑張りを見ていただきました。

## ～夏休み作品展～



## 植物標本教室7/25

5, 6年生の希望者対象に横倉山で植物採集をし、その後標本を作りました。講師は、牧野植物園の学芸員の方と斎藤政広さんです。遊歩道は、片岡豊涌さんが事前に草刈りをしていただいたので、安全に活動することができました。牧野博士に思いを馳せながらの体験になりました。ご協力を頂いた皆さまありがとうございました。HPにも様子をアップしています。



## メダカ池 復活をめざして!



男性教職員を中心にメダカ池の清掃をしました。元気なメダカが育つかな! 来年は“ヤゴ”もたくさん来る池になればいいなあ。楽しみです。

## 図書室の活用

### ～1学期目標値(90%以上)達成～

越知小は、読書目標を決めた取り組みを長年続けています。今年の1学期もばっちり目標達成です。

低学年：40冊 達成率133%

中学年：30冊 達成率95%

高学年：2000ページ 達成率128%

高知県には、コウベモグラ *Mogera mogura* とアズマモグラ *Mogera imaizumii* の2種類。モグラがいます。2種類ともに食虫目（モグラ目とも言います）モグラ科モグラ属の動物です。体の形はほとんど同じで、大きな爪がある前足、短い尻尾、耳たぶはなくなり、目もほとんど見えなくなっています。大きさは、コウベモグラが全長139〜212mmに対し、アズマモグラは130〜180mmというように、コウベモグラの方が大柄です。体色も若干異なっていて、アズマモグラはほとんどの個体が黒色ですが、コウベモグラは黄色みが強い個体や、黄土色っぽい個体もいて、体色に個体差が見られます。

モグラは、大きな爪が生えている前足を使って、地面の中にトンネルを掘って暮らしています。トンネルを掘ったときに、邪魔になった土を地表に押し上げてできたのが「モグラ塚」です。モグラは一生の間で土の中からほとんど出ることはありません。自

分で作ったトンネル内を走り回って、鼻の周りにたくさん生えている毛でまわりの様子を探って、トンネルに落ち込んでくるミミズや、コガネムシの幼虫などを食べて暮らします。「モグラは畑を荒らす」と言われます。ところがモグラは植物を食べないので、作物を荒らすのではなく、トンネルを掘ることで植えられている野菜の根を切ったり、球根や種を地表に掘り出したりしてしまいます。



コウベモグラ

高知県でモグラの調査をしたとき、コウベモグラは平地を中心に海辺から高い山の上、耕作地や林道、林の中などさまざまな標高と環境で見つけることができました。高い所では、天狗高原のセラピーロード入口でも見つけました。人が住んでいたり、活動したりしている所で見かけるモグラは、ほとんどがコウベモグラだと思っています。

一方で、アズマモグラは高知県内での情報はとても少なく、これまでの調査ではほとんどが高い山の上でだけ見つかっています。アズマモグラはコウベモグラに比べると小柄なモグラで、体重はコウベモグラの半分から3分の2くらいしかありません。2種類のモグラは同じような生活をしているために、体の大きなコウベモグラにアズマモグラはかきまかせません。そのため、コウベモグラがあまりすんでいない高い山の上に追いやられているのかもしれない。



アズマモグラ

越知町でもモグラの塚をたくさん見かけます。以前、越知町にお住まいの方から「モグラが落ちていたので、あげろ。」といただいたことがありますが、そのモグラはコウベモグラでした。越知町でも、人が住んでいる場所にいるモグラはコウベモグラのようです。

さて、横倉山に登ると登山道でモグラ塚を見かけます。特に目にするのは、横倉宮から安徳天皇陵墓参考地へ至る途中や空池のまわりです。ここにすむモグラは、どちらで

しようか？ひよつとして、高い山へ追い立てられたアズマモグラ？それとも、山の上までコウベモグラが占領しているのでしょうか？現在進めている横倉山生物総合調査で、横倉山の上の方にはどちらのモグラがいるのかを解明したいと思っています。もし、横倉山、そして越知町内でモグラの死体を見つけたら博物館へお寄せください。喜んでいただきます。



横倉山で見つけたモグラ塚

（谷地森 秀二・横倉山自然の森博物館学芸員）





# 交通安全協会からお知らせ



交通安全協会佐川支部・佐川警察署 電話(22)0110

※交通安全協会は皆さまの会費で運営されています。ご協力よろしくお祈いします。

これから

## 夕暮れ時・夜間は特に

昼間の交通事故に比べて、  
重大事故になる確率が高い!!



### ☆ドライバーのみなさん

- ライトは早めに点灯しましょう
- スピードは控え、車間距離を十分取りましょう。



### ☆歩行者のみなさん

- 横断中の事故が多いです。  
走り去った車の直後の横断は危険ですので、注意しましょう。
- 暗い色の服は反射材を身に付けましょう。  
自分の存在を目立たせましょう。  
早くドライバーに発見されやすくなり、事故防止に繋がります。

※服装による見え方の違い(夜間)

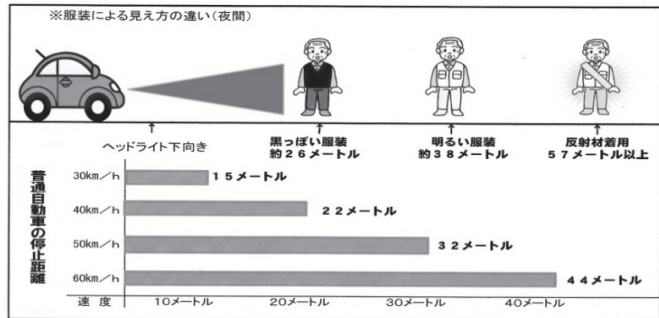

## セーフティフラッグ

電動車イス(シニアカー)用



電動車イス(シニアカー)用の旗を差し上げます。



車高が低いので、旗を装着してドライバーから早く発見してもらいましょう。

※数に限りがあります。

『年間500円(×有効年)』で会員へ!

## 今月の「加盟店」ピックアップ紹介

会員になったらちょっと得する♪♪ EURISKO

### ユリスコ美容室



～トリートメント  
10%割引～

佐川町中組63-3

TEL(22)7900

## 地域安全アドバイス

高吾北地区地域安全協会事務局 電話(22)0560 (佐川警察署 刑事生活安全課内)

## 薬物乱用は「ダメ。ゼッタイ。」

～薬物乱用の無い明るい地域作りの為に～

令和2年中、全国では **8,471** 人が覚醒剤等の薬物事犯で検挙されています。

その中でも大麻で検挙された人が **5,034** 人と、大麻事犯で検挙される件数が年々増加しています。

家族全員で話し合い、大麻等の薬物乱用による危険性を理解しましょう。

## 薬物を乱用するとどうなるの？

～薬物乱用による精神・身体への影響～

### 精神への有害性

意識障害のほか、薬物の効き目が切れると脱力感や疲労感などに襲われ、幻覚、妄想といった症状が引き起こされたり、精神疾患に罹患することもあります。

### 身体への有害性

血圧上昇や脳血管疾患、心疾患、肝機能障害等の発症リスクがあります。



### 依存性・耐性

脳等の中枢神経系に作用することから、薬物の効果が切れたときの苦痛から逃れる為「**依存性**」が形成されます。

また、繰り返し使用することで「**耐性**」が生じ、使用する量や回数が増えるという悪循環に陥ります。



大人向け

# 本の森図書館新刊便り



「サキの忘れ物」  
アルバイト先の喫茶店での忘れ物（一冊の本）が人生をうごかしていく



「ええところ」  
わたしのええところってなに？

- 「大丈夫じゃないのに 大丈夫なふりをした」 力を抜いてみて、幸せがやってくるから
- 「珈琲のすべて」 コーヒーがわかる人になれる本
- 「中原中也詩集」 “100分 de 名著” より絶望が言葉を生む
- 「図解でわかる カーボンリサイクル」 CO<sub>2</sub> を活用してエネルギーを循環させる
- 「日本の絵 100 西洋絵画 100」 BURUTUS 特別編：死ぬまでに見たい絵
- Pen+ 「漢方とは何か？」 日本で独自に発展した文化
- 文庫 「まんぷく」 女流作家の江戸の料理話を集めた一冊
- 文庫 「キネマの神様」 映画化された話題作いかがですか
- 文庫 「出紋と花かんざし」 佐伯泰英の読み切り感動作
- 図解でわかる 「14歳からの 天皇と皇室入門」 天皇制の意味をこの一冊で学ぼう
- 「地層のきほん」 地球の活動を読み解く地層の話
- 文庫 「今日、キミに恋しました」 両想いになるまでのお話5つ
- 児童本 「怪盗アルセーヌ・ルパン」 813 にかくされたなぞ：10歳までに読みたい名作ミステリー
- 児童本 「竜王陛下のもふもふお世話係」 転生平凡女子が溺愛されてます・・・
- 絵本 「怪奇警察メイ☆カイ」 身の回りの怪異事件を解き明かす!!
- 絵本 「What is Sake?」 酔鯨酒造が送る日本酒ってなに？
- 絵本 「昭和の子どもと お店屋さん」 昭和30年代の商店街や子どもの姿を描いた



「ニワトリと暮らす」  
自宅の庭先で養鶏 始めてみませんか



子ども向け

「すくすくる 天気のお図鑑」  
空のふしぎが すべてわかる

開館時間 午前11時～午後6時 休館 月曜日・特別整理日・年末年始 お問い合わせ先：(26)2433 (FAX 兼用)

人口	5,302(△7)	出生	4
男	2,478(0)	死亡	10
女	2,824(△7)	転入	10
世帯数	2,734(△10)	転出	11

(8月31日現在)

## 町民の動き

片岡	清水	今成	16区1	11区	8区	8区	6区	6区	住所
藤田	中内	箭野	岡	古味	西森	池野	竹本	岡林	氏名
梅香	勢	寅喜	菊子	政子	好美	由子	幸雄	時子	年齢
92	92	94	88	92	93	89	65	89	

(敬称略)

※住民課に死亡届のあった方を掲載しています。

8月届出分

おくやみ



## 仁淀ブルー体験博

**【定員】**  
1人〜25人（プログラム内容  
によって異なります）

**【料金】**  
10000円〜200000円  
（プログラム内容によって異  
なります）

**【申し込み期限】**

9月4日（土）  
11月24日（水）

今秋初開催！仁淀川流域6  
市町村が一体となり、約30個  
のプログラムからなる体験博。  
ここだけの体験プログラムで、  
仁淀川流域の魅力を伝えるイ  
ベントです。

仁淀ブルーを体感したり、  
景色を見渡しながらのものづ  
くり、こだわりの食、歴史文  
化など、期間限定で楽しむこ  
とができる体験が盛りだくさ  
ん。

まだ知らなかった仁淀川エ  
リアの魅力に、きつと出会え  
るはずです！

**【日時】**

10月22日（金）  
11月30日（火）の期間中

**【場所】**

仁淀川流域6市町村（土佐市、  
いの町、仁淀川町、佐川町、  
越知町、日高村）

※各プログラムにより申し込  
み方法や締切期限は異なりま  
す。詳しくは公式ウェブサイ  
トをご覧ください。  
新型コロナウイルス感染症の  
拡大状況によっては、プログ  
ラムが中止となることがあり  
ます。

**【申し込み先】**

公式ウェブサイト  
<https://niyodoblue.club/>  
QRコード



**◆お問い合わせ先**

一般社団法人仁淀ブルー観光  
協議会  
TEL 0889 (20) 9511

日曜日	種	目	場	所	集合時間など	備	考
1 金	ミニデイ	（鎌井田）	鎌井田老人里の家		10:00～	JA 高知県仁淀川地区	
6 水	1歳6カ月児・2歳児健診		保健福祉センター		8:30～	19 ページ参照	
8 金	行政相談		保健福祉センター		10:00～15:00	17 ページ参照	
18 月	健康相談	（桐見川3区）	栃ノ木集会所		13:30～		
19 火	ミニデイ	（桐見川1区）	桐見ふれあいの里		10:00～13:00		
20 水	あいさつ運動		役場前		7:40～8:15		
21 木	おちカフェぷらす		喫茶おちつき処		13:30～15:00		
22 金	総合健診		保健福祉センター		個別に時間指定		
24 日	総合健診		保健福祉センター		個別に時間指定		
25 月	総合健診		保健福祉センター		個別に時間指定		
26 火	ミニデイ	（桐見川2区）	桐見川2区公民館		10:00～13:00		
	親子ふれあいサロン	（産後のボディケア教室）	保健福祉センター		10:00～12:00	19 ページ参照	
27 水	ミニデイ	（12区）	遊行寺集会所		9:30～12:00	防災訓練	

10月  
行事カレンダー

**越知町産業祭  
中止のお知らせ**

越知町産業祭実行委員会では、現在まん延している新型コロナウイルス感染症の情勢を鑑みまして、来場予定のお客さまや出店ブース、イベント関係者、スタッフの健康と安全を第一に考えました結果、越知町産業祭を中止させていただきます。

楽しみにしていた皆さんには大変申し訳ございませんが、ご理解のほどよろしくお願ひします。

町内の水道指定業者一覧

事業者名	連絡先
(有)西商店 (6区)	(26) 0213
(有)中山石油 (2区)	(26) 0362
(有)三宮商事 (8区)	(26) 0221
④水道設備配管工務店 (1区)	(26) 2225
岡村電設 (2区)	(26) 2196

# はじめてのお誕生日



お名前 **おかもと いちか 岡本 依楓** メッセージ  
 生年月日 令和2年10月31日 「生まれてきてくれてありがとう。そしてお誕生日おめでとう。たくさんの笑顔と成長を見せてね」  
 性別 女  
 両親 岡本正・千種  
 住所 宮地 父・母より

## 越知町黒瀬キャンプ場 ログハウスを売却します

町が管理している黒瀬キャンプ場ログハウスを新しく建築しますので、撤去したログハウスを入札により、払い下げします。入札を希望する方は、次の事項を確認の上、「入札書」を総務課まで提出してください。

1. 入札参加資格  
越知町内に住所を有する個人または法人
2. 競売対象物件  
【物件1】 下記写真  
【物件2】 下記写真  
【物件3】 下記写真

※大きさは、3棟とも4m×4m程度

3. 入札書の提出方法  
総務課備え付けまたはホームページからダウンロードした用紙（入札書）へ記入・押印のうえ、物件ごとに「物件番号」及び「入札書在中」と記入した封筒へ封入したものを総務課まで提出してください。

※物件ごとに落札者を決定します。3件とも入札に参加できます。物件ごとに入札書を封筒に入れてください。

※最低価格は設定していません。

4. 入札書提出期限  
10月15日（金）午後5時必着
5. 提出場所  
総務課
6. 物件公開期間  
10月4日（月）～10月15日（金）  
午前8時30分～午後5時迄
7. 物件公開場所  
町民会館南側敷地内  
（防災倉庫付近）

物件確認をご希望の方は、企画課までご連絡ください。

8. 落札者の決定  
受付終了後に開札を行います。最高額で入札した者の落札となり、落札者のみ通知をさせていただきます。
9. 物件引き取り期限  
10月28日（木）午後5時迄

※入金後の引き渡しになります。

売却条件

1. 運搬費等の諸費用については、全て落札者が負担するものとします。
2. 黒瀬キャンプ場から運搬したままの状態です。置いていただきます。ログハウスを組み立てる必要があります。
3. 2年に1回程度の軽微な



【物件2】



【物件1】

雨漏りの修繕歴あり。設置する際や経年劣化等で、雨漏りがひどくなる可能性があります。

4. 引渡し後の故障等の、瑕疵（かし）について、本町は一切の責任を負わないものとします。

◆お問い合わせ先  
 入札については、  
 総務課 TEL (26) 1111  
 物件については、  
 企画課 TEL (26) 1164

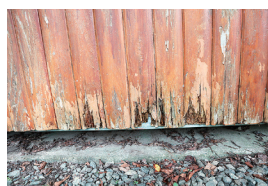

劣化部分の一例



【物件3】

※全棟ともこのような劣化部分がありますので、入札前に確認をお願いします。

## 広報おち 10月号